

Омыватель штатной камеры заднего вида

Chery Tiggo 4

с 2018 г.в.



Инструкция по установке

1 Снимите **центральную облицовку** двери багажного отделения.

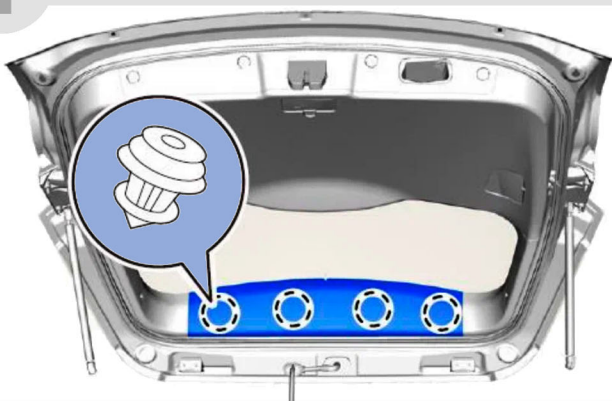

2 Снимите **левую** и **правую** боковые облицовки двери багажного отделения.

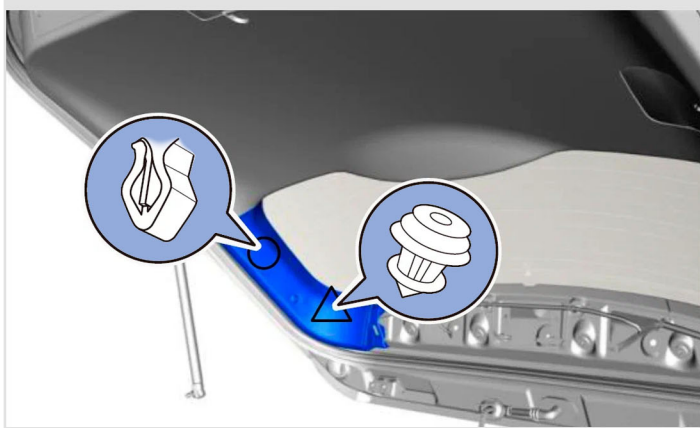

3 Откройте **заглушки** саморезов крепления нижней обивки двери багажного отделения, затем открутите **семь саморезов** крепления нижней обивки двери багажного отделения.

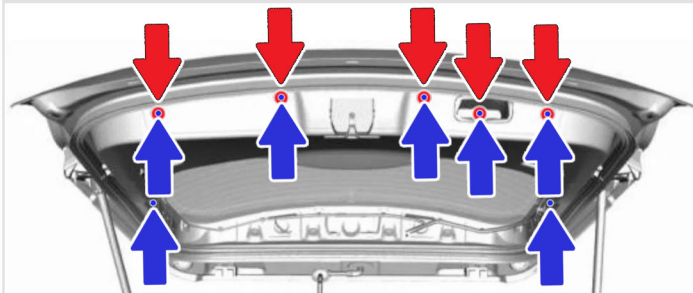

4 Освободите **клипсы** и снимите нижнюю обивку двери багажного отделения.



5 Отверните **два болта**, отсоедините **разъём** и снимите наружную накладку крышки багажного отделения.

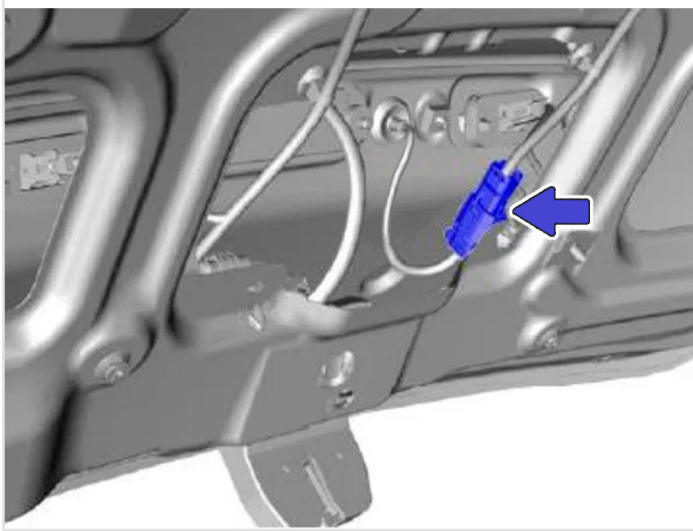
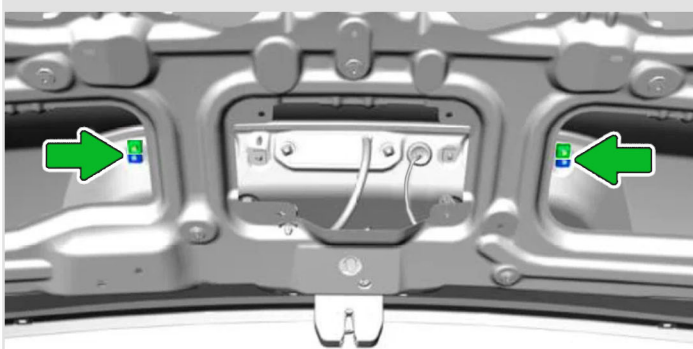

6 Овободите **четыре захвата** и снимите камеру с кронштейн. Отклоните **четыре фиксатора** и снимите камеру с кронштейна.

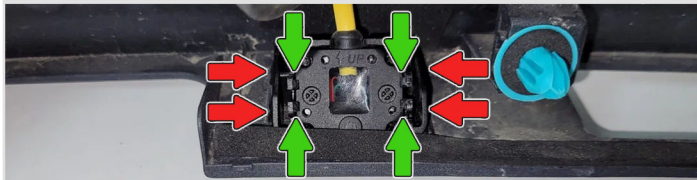

7 Установите камеру с наружной частью кронштейна в накладку крышки багажника и прикрутите внутреннюю часть кронштейна **саморезами** (в комплекте).

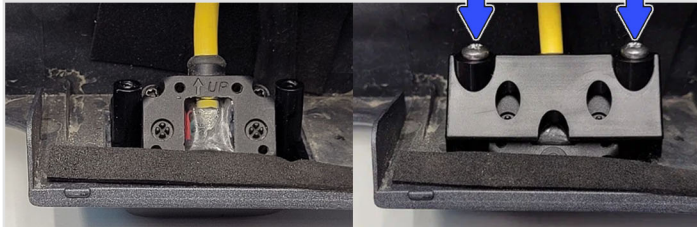

8 Пробейте в уплотнительной резинке проводки камеры отверстие под шланг и проложите шланг через отверстие. Соедините шланг с обратным клапаном. Установите наружную накладку на место. Протяните шланг по штатной проводке к верхней части крышки багажника и закрепите шланг стяжками на штатной проводке.

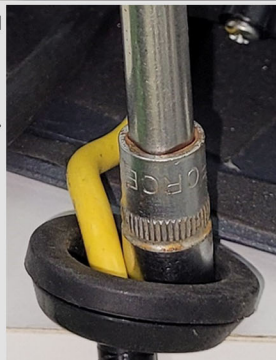

9 **Разрежьте** штатный шланг форсунки омывателя заднего стекла и установите **тройник** из комплекта в место разреза. Соедините тройник со шлангом от камеры.

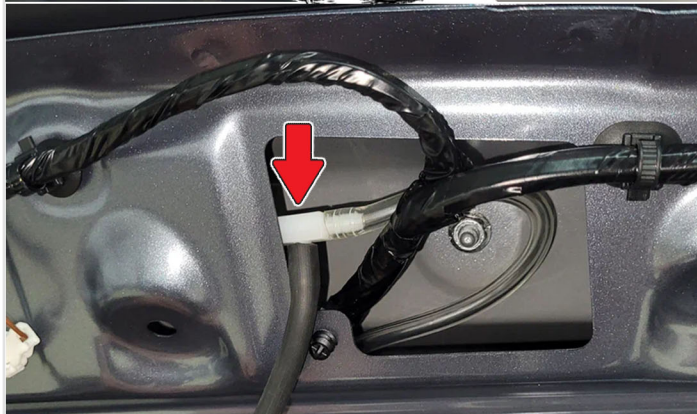

10 Включите омыватель заднего стекла, убедитесь в отсутствии течей. Сборка авто осуществляется в обратной последовательности (при сборке убедитесь, что устанавливаемые накладки не пережимают шланг подачи жидкости к омывателю камеры).

При необходимости отрегулируйте положение шарика для наилучшего омывания камеры.

! **Отрегулируйте форсунку так, чтобы струя разбивалась о ближний к ней край объектива (точка указана красной стрелкой).**

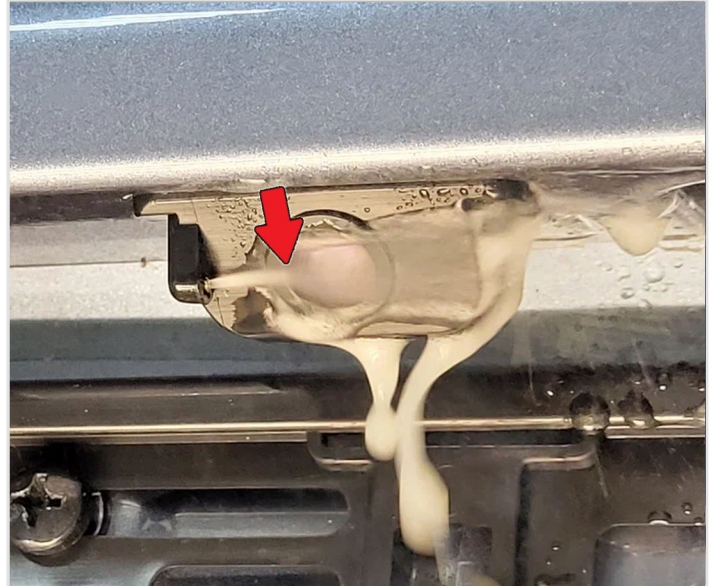

11 Для регулировки форсунки используйте кнопку - гвоздь (в комплекте), согнув её плоскогубцами, как это показано на рисунке.

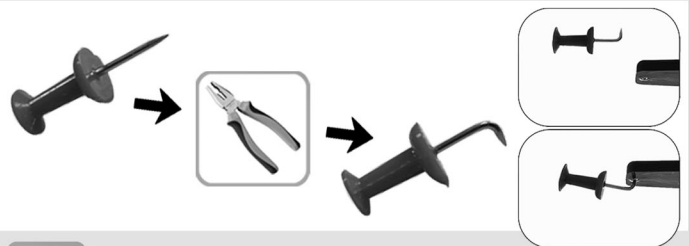

Список необходимого инструмента:

- Пластиковый съемник для обивок
- Торцевой ключ 5 мм или иной пробойник
- Торцевой ключ 10 мм
- Отвертка PH2
- Плоскогубцы
- Бокорезы



Комплектация:

- Инструкция по установке 1 шт.
- Кронштейн омывателя 1 шт.
- Шланг 1,7 м.
- Обратный клапан 1 шт.
- Тройник 1 шт.
- Пластиковые хомуты (стяжки) 6 шт.
- Кнопка-гвоздь 1 шт.